

Vermögenssicherung von Mises

Eine Einführung in die Kunst
der ökonomischen Resilienz

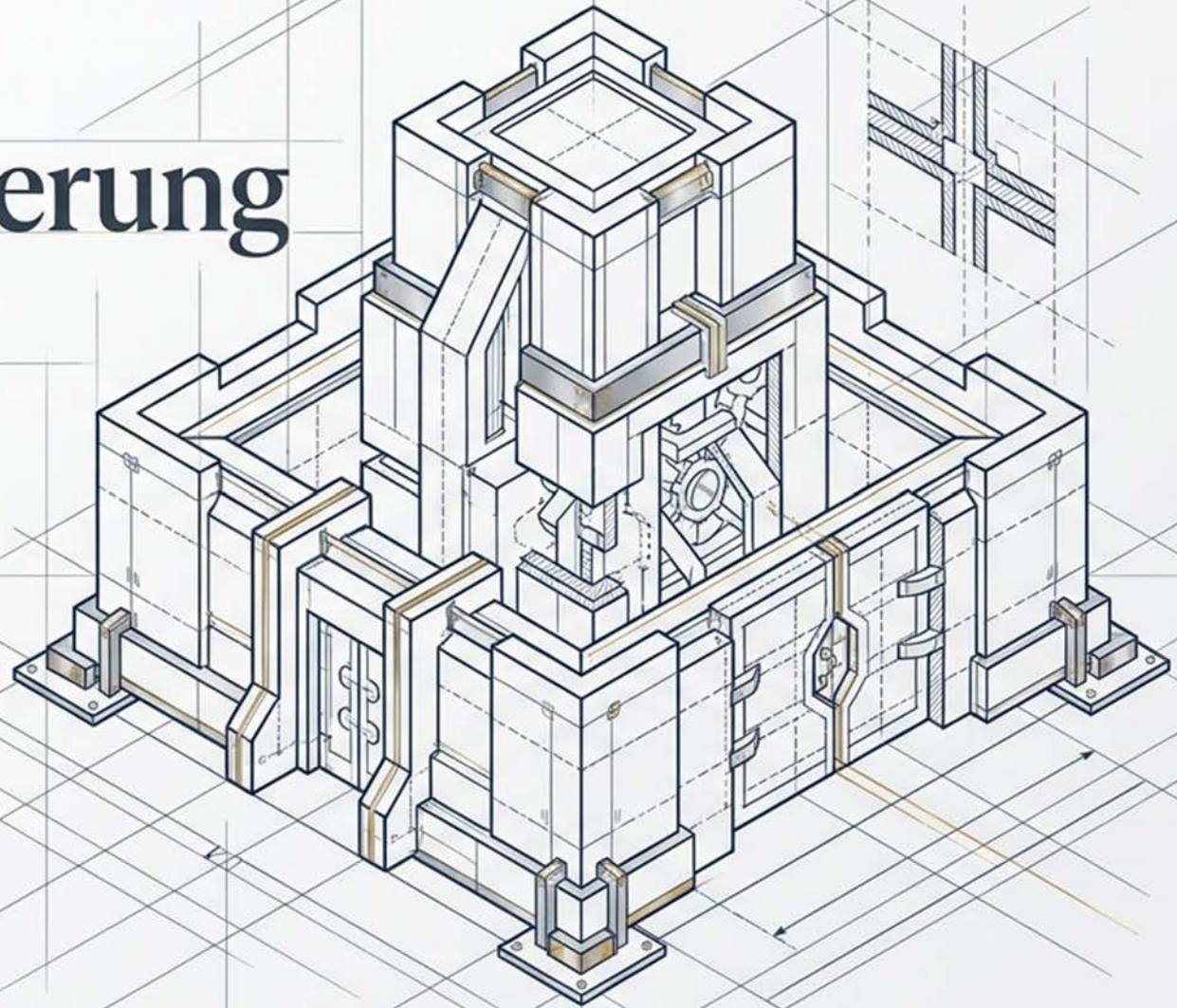

Die Philosophie des Vermögensschutzes

Wahre ökonomische Resilienz ist untrennbar mit dem Verständnis produktiver Ressourcen verknüpft – fernab der bloßen Akkumulation von Fiat-Währungen.

“

„Kapitalismus ist nicht einfach nur die Anhäufung von Geld, sondern der kluge Einsatz von Ressourcen zur Befriedigung der dringendsten Bedürfnisse der Konsumenten.“ – Ludwig von Mises

Die Architektur des „Mises-Depots“:

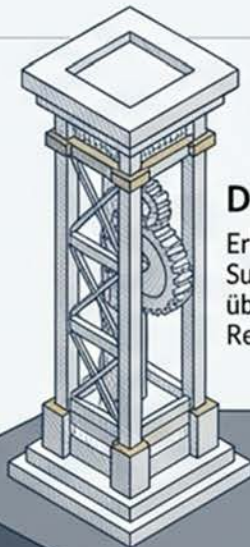

Defensiv

Erhalt der Kaufkraft und Substanzsicherung übertreffen kurzfristige Renditemaximierung.



Sachwertorientiert

Fokus auf reale, greifbare Werte statt bloßer Zahlungsverprechen in Papierwährung.

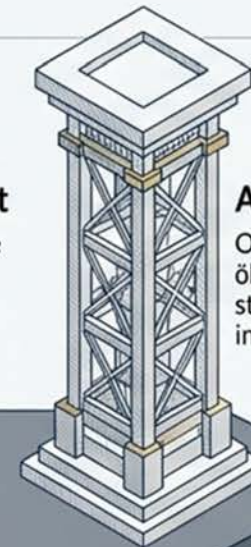

Antizyklisch

Orientierung an langfristigen ökonomischen Wahrheiten statt an Modetrends intervenierender Märkte.

Produktivkapital vs. Staatspapiere

In der Tradition von Mises ist die Unterscheidung zwischen echtem Kapital und staatlichen Versprechen existenziell.



Produktivkapital (Echtes Kapital)

- Schafft realen Wohlstand durch Befriedigung von Konsumentenbedürfnissen.
- Unabhängig von staatlichen Druckerpressen.
- Ökonomische Substanz.



Staatspapiere (Fiat-System)

- Stellt in einem inflationären Umfeld eine immense Gefahr dar.
- ⚠ „Zertifikate auf die künftige Besteuerung“ (L. v. Mises).
- ⚠ Rückzahlung erfolgt nur durch höhere Abgaben oder Geldentwertung.

Die Interventionistische Spirale

Staatliche Eingriffe verzerren Marktsignale und erzwingen zwangsläufig neue Eingriffe.
Der Schutz vor diesem systemischen Fehler erfordert einen strategischen Exit.

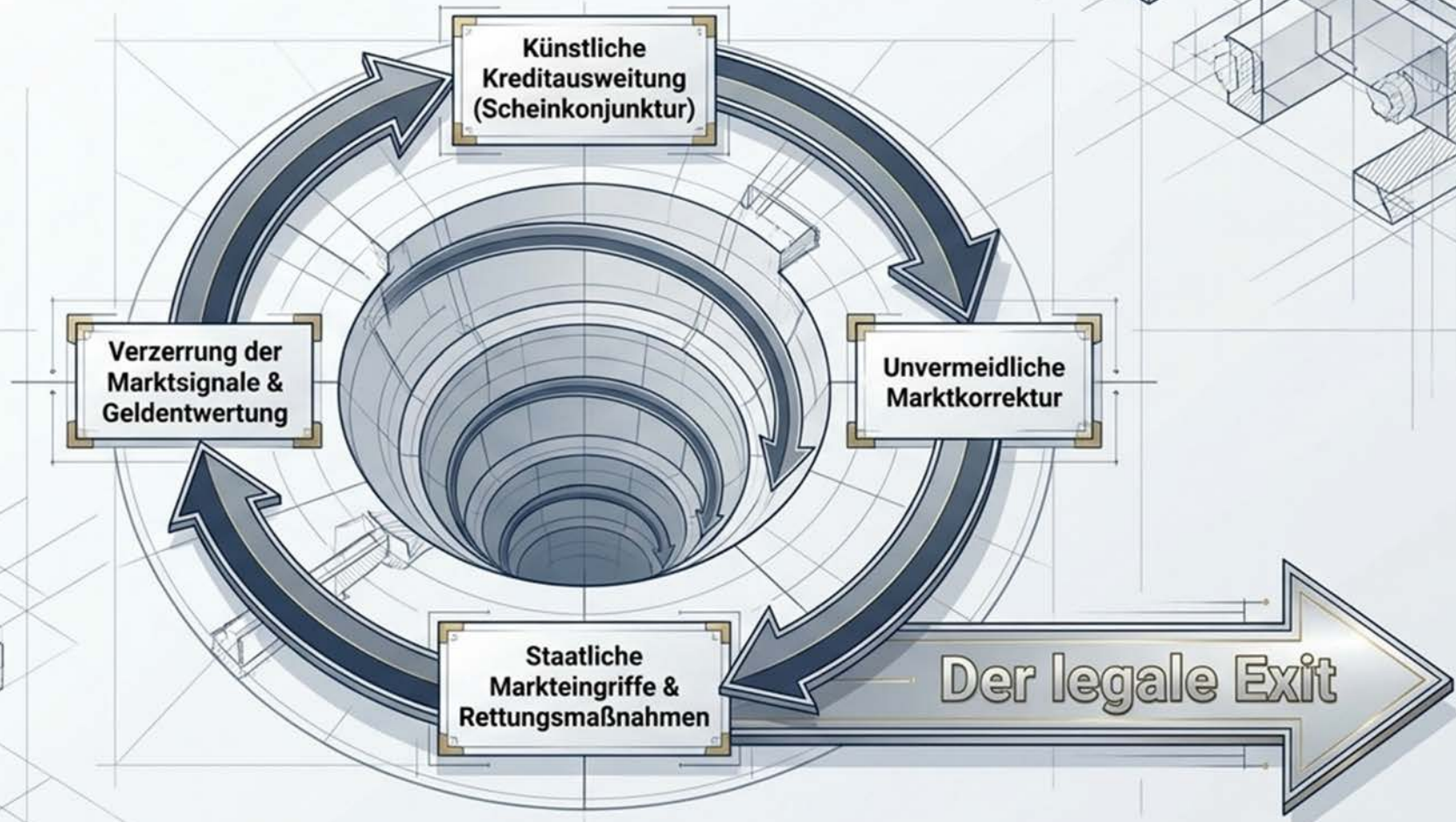

Geografische Diversifikation: Der legale Exit

Um der interventionistischen Spirale (inkl. Kapitalverkehrskontrollen) zu entkommen, wird der physische und rechtliche Standort Ihres Eigentumstitels zur zweiten entscheidenden Verteidigungslinie.



Die Architektur der Vermögensschutz-Struktur

Die strukturelle Absicherung transformiert das Vermögen von einer angreifbaren Masse in eine rechtlich geschützte Festung.



Der Tresor: Liechtensteiner Wealth-Police

Die optimale Struktur für liquides Vermögen (ab 100.000 €).

Der Mechanismus der Sondermasse:

Das Kapital wird als rechtlich strikt getrennte Sondermasse geführt. Es ist vollständig vom Insolvenzrisiko der Versicherung entkoppelt.

Der Effekt:

Selbst bei einem Zusammenbruch des heimischen Bankensystems oder staatlichem Zugriff bleibt dieses Kapital:

- Rechtlich geschützt
- Steuerlich gestundet
- Weltweit liquide

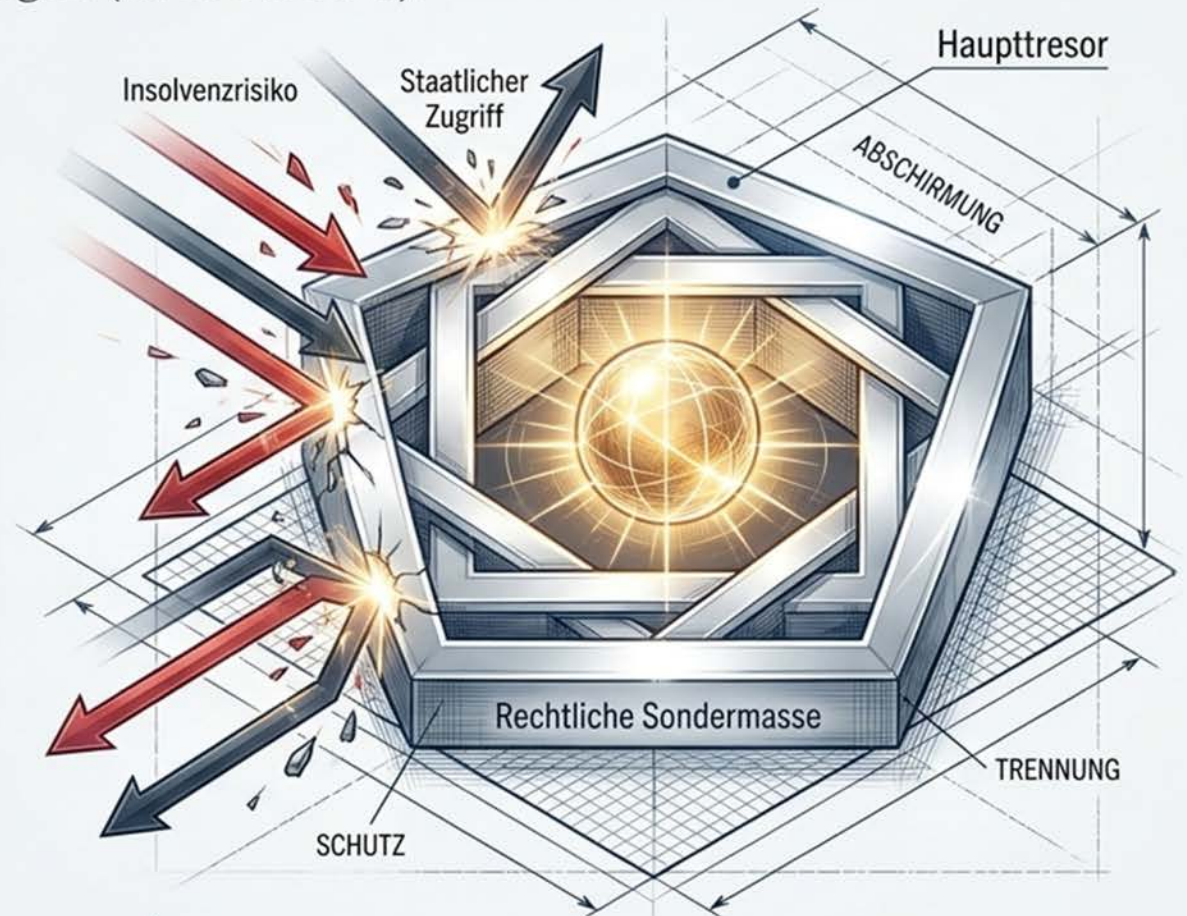

Der Hochturm: Liechtensteinische Stiftung



Der ultimative Vermögensschutz für komplexe Strukturen wie Immobilienportfolios oder Unternehmensbeteiligungen (ab ca. 3 Mio. €).

Intergenerationale Souveränität:

Das Vermögen wird aus der direkten privaten Eigentumssphäre gelöst und in eine schützende juristische Hülle überführt.

Der Effekt:

Das Lebenswerk dient dem langfristigen Erhalt über Generationen hinweg und ist konsequent geschützt vor:

-  - Erbschaftsteuer
-  - Gläubigerzugriffen
-  - Zersplitterung durch Erbstreitigkeiten



Das Mises-Souveränitäts-Framework

Absolute Vermögenssicherung entsteht nicht durch eine einzelne Maßnahme.
Sie ist der präzise Schnittpunkt aus Anlageklasse, Jurisdiktion und Rechtsstruktur.

Was Sie halten
(Sachwerte: Gold, Silber,
Produktivkapital)

Wo Sie es halten
(Geografie: Liechtenstein,
Schweiz, Norwegen)

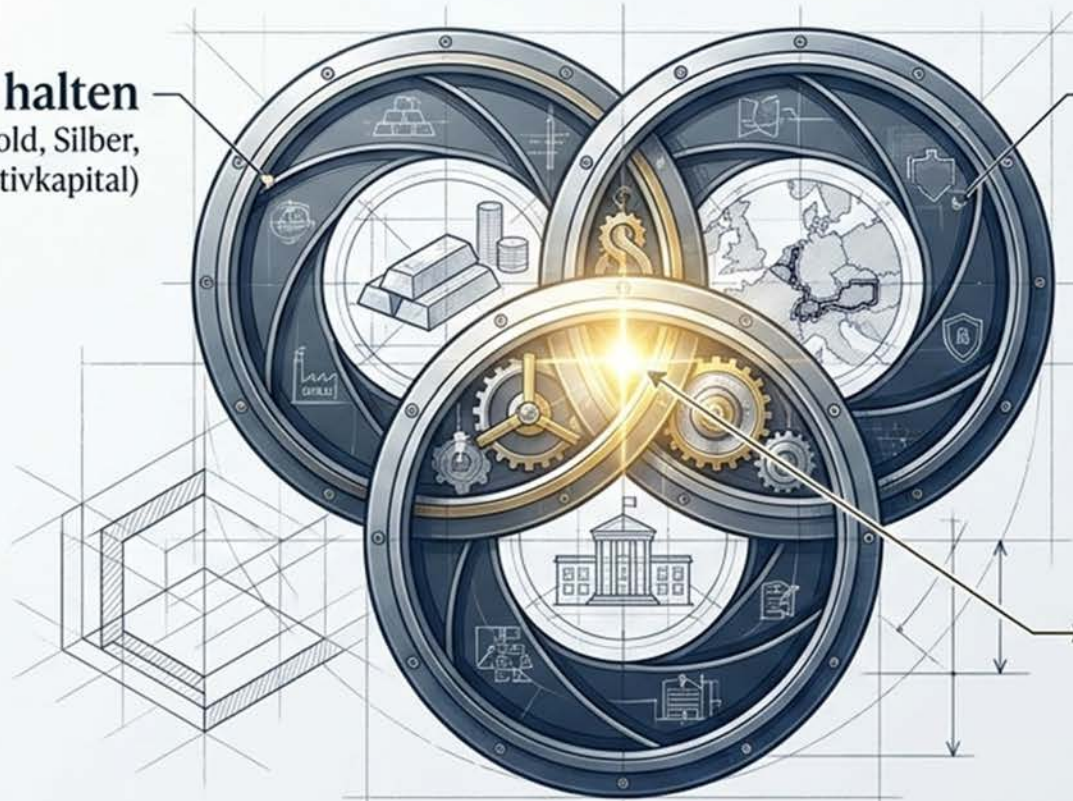

**Unangreifbare
Ökonomische
Resilienz**

Wie Sie es halten
(Struktur: Wealth-Police, Stiftung)

Die praktische Umsetzung

Ein modernes Vermögensschutz-Depot kombiniert Sicherheitsanker, reale Werte und geografische Diversifikation in einer aktiven Fonds-Vermögensverwaltung.

Sicherheitsanker: Gold & Silber
(Inflationsschutz, weltweit anerkannt)

Fluchtwährungen:
Schweizer Franken (CHF) &
Norwegische Krone (NOK)

Reale Werte: Qualitätsaktien
aus der Schweiz und Norwegen
(Produktivkapital für echten
Vermögenszuwachs)

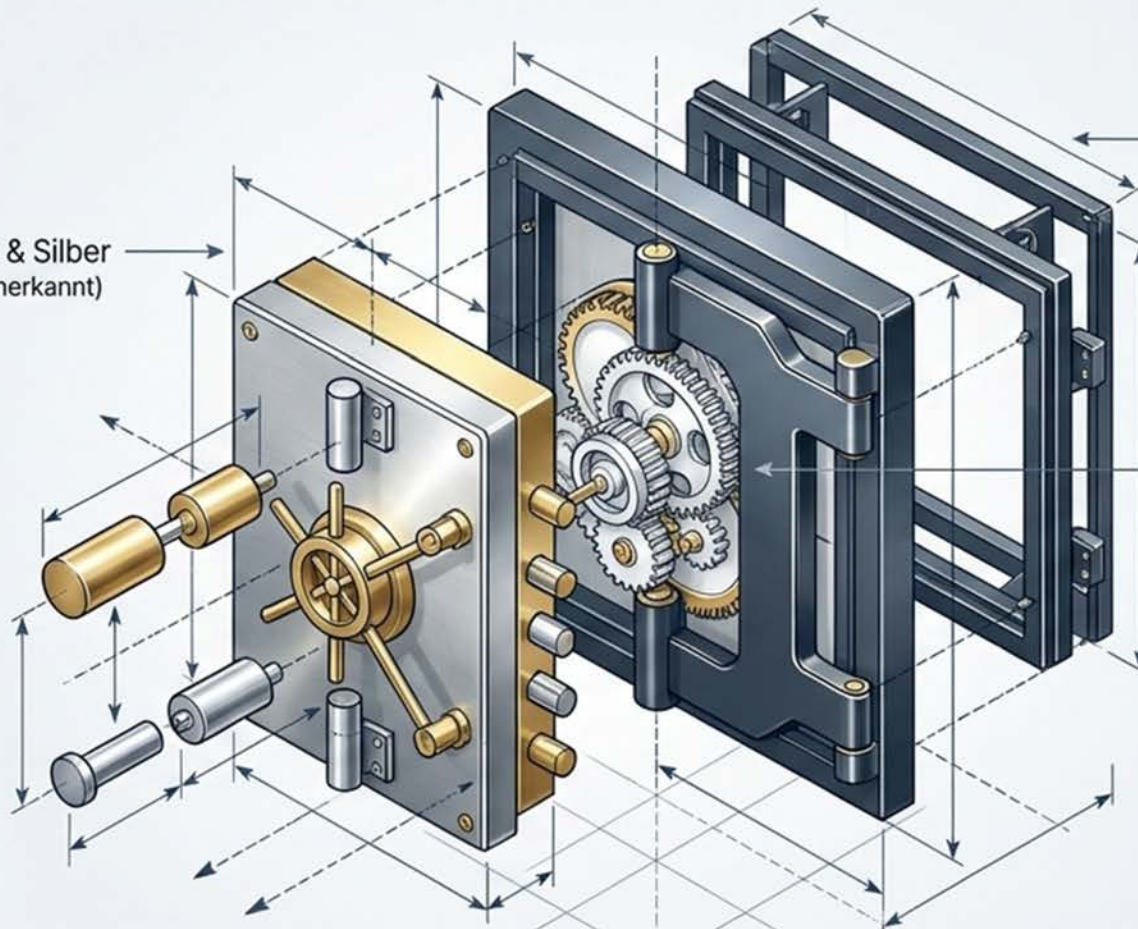

Zwei Architektur-Varianten für Ihr Kapital

Aktive Anpassungen der Asset Allokation durch zwei dedizierte Fonds-Vermögensverwaltungen.



Vermögensschutz-Depot AR

Strategie: Defensiv

Fokus: Maximaler Kapitalerhalt, hohe Gewichtung von Sicherheitsankern.

Zielgruppe: Fokus auf reine Substanzsicherung vor dem 'Sturm'.



Vermögensschutz-Depot FT

Strategie: Offensiv

Fokus: Höheres Rendite-Potenzial durch stärkeres Gewicht auf nordisches/schweizer Produktivkapital.

Zielgruppe: Fokus auf realen Vermögenszuwachs in sicheren Jurisdiktionen.

Details zu Wertentwicklungen und Korrelationsanalysen: www.neutralis-fondsshop.de/vermoegenschutz-strategie/

Ihr Bauplan zur Souveränität

Vermögensschutz ist kein Ausdruck von Panik, sondern die vorausschauende Antwort eines verantwortungsbewussten Anlegers. Handeln Sie, solange die Türen noch offenstehen.



4. Struktur-Check durchführen
(Liechtensteiner Wealth-Police als Schutzschild analysieren)

2. Sicherungsanker etablieren
(Signifikanter Anteil an physischem Gold und Silber)

1. Audit der Liquidität
(Bestände an Anleihen auf ein Minimum reduzieren)

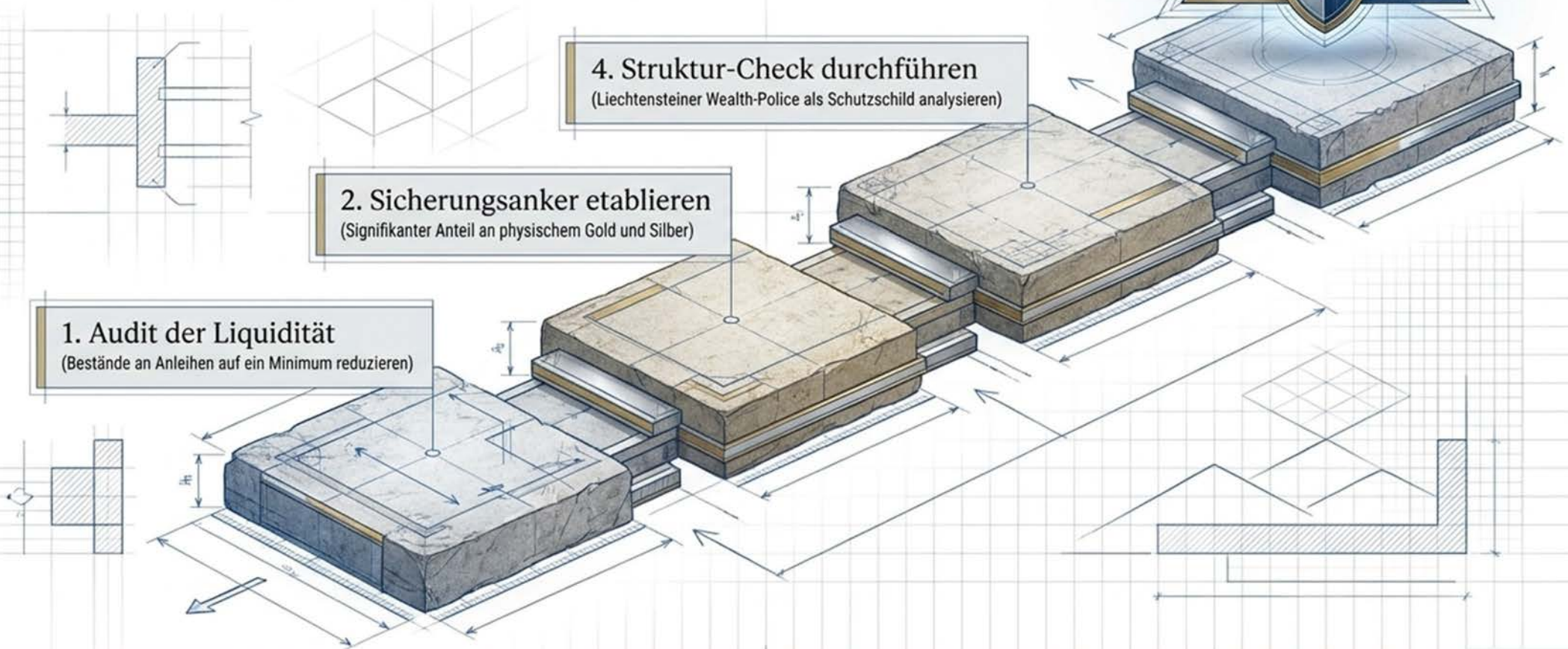

Wissen ist die Grundlage jeder Souveränität

Wer die ökonomischen Gesetzmäßigkeiten begreift, gewinnt die Freiheit, sein Schicksal selbst zu gestalten.
Erfahren Sie mehr über den Finanzplatz Liechtenstein und die Umsetzung Ihrer persönlichen Festungs-Architektur.



Ratgeber und Leseprobe unter:
www.erfolgsformel-liechtenstein.de